

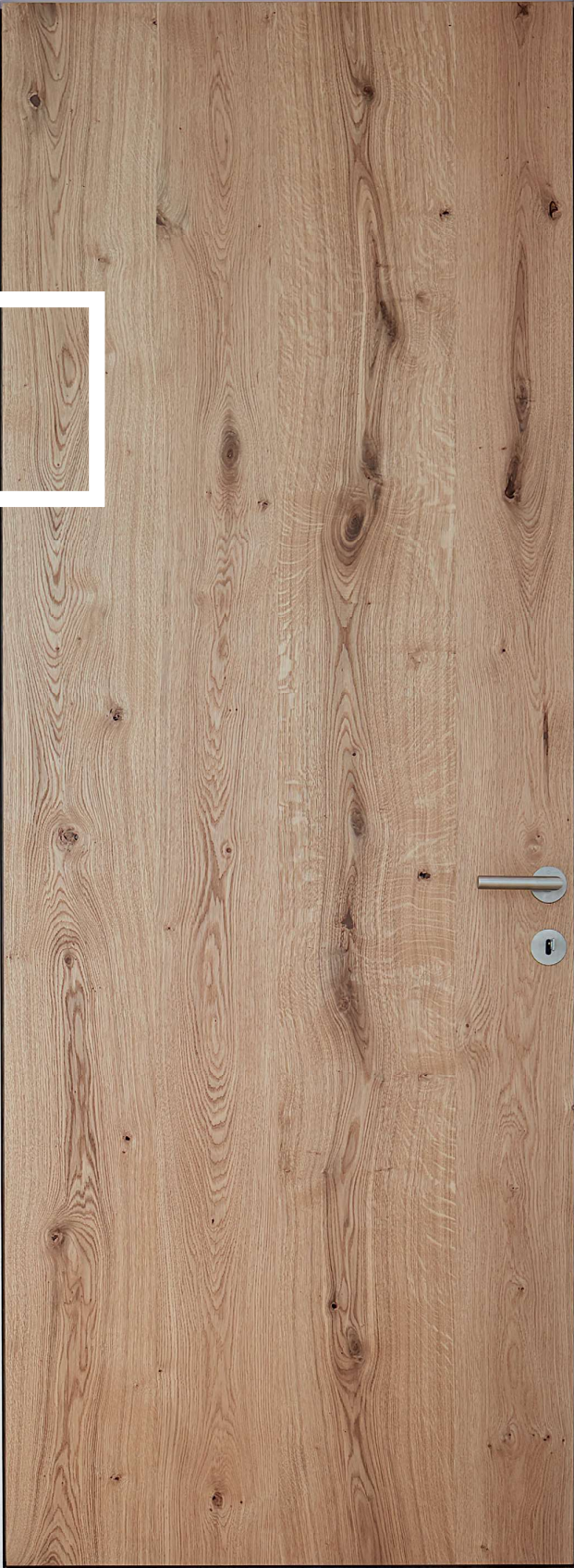

**HUISSERIE POUR PORTE À  
FLEUR DE MUR**

pour une architecture contemporaine

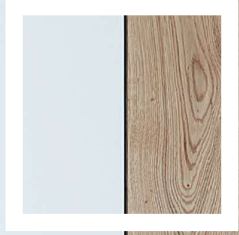





## AGS-SYSTEMS

Fonctionnalité et design

AGS-systems, entreprise internationale basée en Italie, est spécialisée dans les solutions de systèmes à fleur de mur et représente l'innovation continue, la fonctionnalité et la mise en œuvre d'une architecture minimaliste.



## **NOTRE SYSTÈME – VOTRE CHOIX**

Solutions sur mesure à fleur de mur

En raison de la variété des différents cadres, il n'y a pas de limites à la réalisation de l'architecture minimaliste. En plus des portes standard classiques et du sol au plafond, la créativité peut être laissée libre cours avec une grande variété de constructions.

## **PRODUCTION DE CADRES À LA DEMANDE DU CLIENT**

### **CUSTOMIZED**

Les cadres marqués CUSTOMIZED sont préfabriqués selon les spécifications du client. Une fois les propriétés souhaitées définies, les profilés sont coupés à longueur, en onglets avec tous les fraisages pour accueillir les raccords. Les cadres, qui sont emballés comme un ensemble, peuvent être assemblés et montés en quelques étapes directement devant l'ouverture murale correspondante.



## **CADRES STANDARD POUR UNE FLEXIBILITÉ MAXIMALE**

### **FLEXIBLE**

Les cadres marqués FLEXIBLE sont adaptés par le fabricant selon ses exigences et tout le fraisage pour accueillir les ferrures est effectué dans un élément en bois. Les cadres peuvent être livrés en lots individuels ou en longueurs standard. Ainsi, l'installateur a une flexibilité maximale.



## LE SYSTÈME ÉPROUVÉ

Pour une montage rapide et facile

Les châssis AGS-Systems se caractérisent par un assemblage précis ainsi qu'un montage simple et rapide. Le tissu de plâtre cliquable, les supports de montage vissés, les connecteurs d'angle et les éléments supplémentaires sont des composants du système avancé et éprouvé.

## FILET A ENDUIT CLIPSABLE

Pour une connexion  
murale parfaite

La transition critique entre le cadre de porte et la maçonnerie est résolue avec le treillis de plâtre à clic et garantit une connexion ferme et directe. Cela crée des lignes parfaites et droites sans élément de cadre visible et joint en acrylique.



## SUPPORT DE MONTAGE

Pour une installation rapide et  
flexible

D'un simple mouvement du poignet, les supports de montage sont vissés dans le cadre de la porte et permettent ainsi au châssis d'être positionné rapidement et en toute sécurité dans l'ouverture murale.



## HUISSERIE FRAMELESS

Lignes parfaites et design minimaliste

AGS-Systems HUISSERIE FRAMELESS crée un nouveau standard technique et visuel par rapport au cadre de porte conventionnel. L'aspect épuré et clair de l'élément de porte sans cadre peut être harmonieusement intégré dans le concept de la pièce et met en valeur la porte en tant qu'objet de design.



## MODÈLE TCT



### Caractéristiques du produit

- Huisserie Frameless
- pour portes à fleur
- Épaisseur du panneau de porte de 44 à 56 mm
- CUSTOMIZED

### Composants du set

- Profilé d'huisserie en aluminium
- Film de protection inclus
- Filet d'enduit clipsable
- étriers de fixation à visser
- Raccord d'angle Snapin
- Barre d'écartement

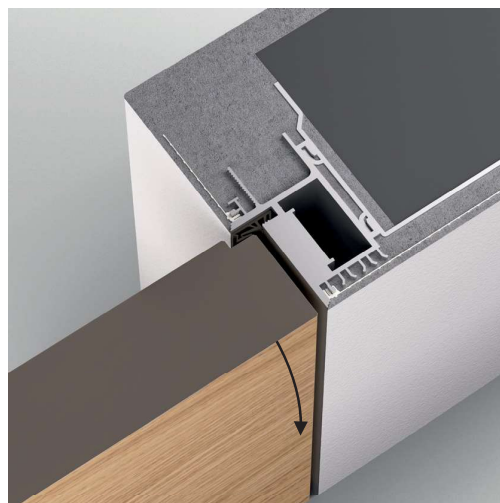

## MODÈLE TCS



### Caractéristiques du produit

- Huisserie Frameless
- pour les portes s'ouvrant dans l'embrasure
- épaisseur du panneau de porte de 44/45/50 mm
- CUSTOMIZED

### Composants du set

- Profilé d'huisserie en aluminium
- Film de protection inclus
- filet d'enduit clipsable
- étriers de fixation à visser
- Raccord d'angle Snapin
- Barre d'écartement

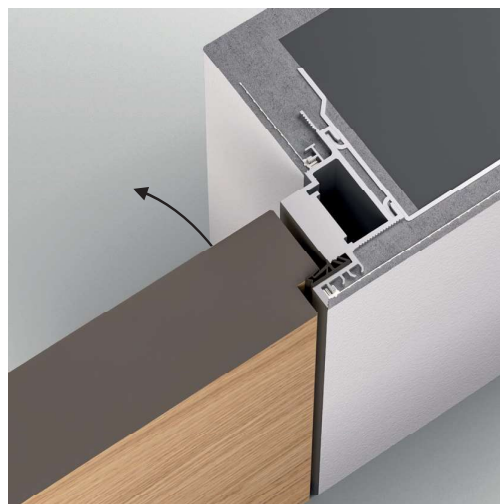

## MODÈLE TCS50F



### Caractéristiques du produit

- Huisserie Frameless
- pour les portes poussantes s'ouvrant dans l'embrasure
- Épaisseur du panneau de porte de 50 mm
- sans retrait d'huisserie visible
- CUSTOMIZED

### Composants du set

- Profilé d'huisserie en aluminium
- Film de protection inclus
- Filet d'enduit clipsable
- étriers de fixation à visser
- Raccord d'angle Snapin
- Barre d'écartement

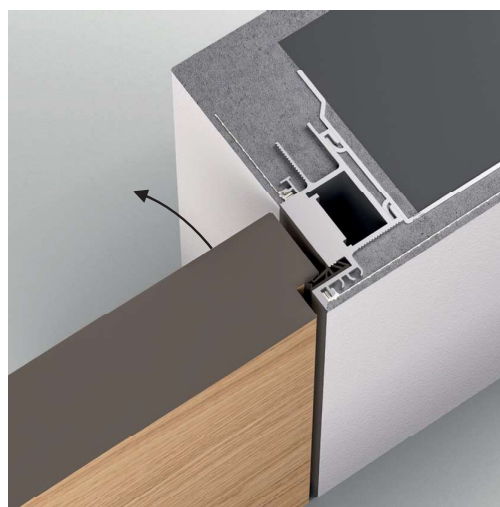

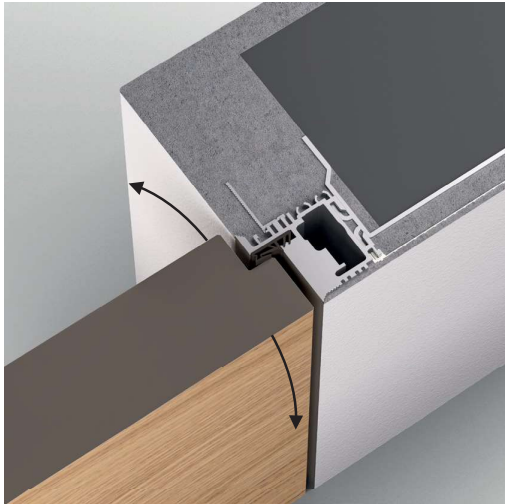

## MODÈLE TST



### Caractéristiques du produit

- Huisserie Frameless
- réversible, pour les portes poussantes ou tirantes dans l'embrasure
- épaisseur du panneau de porte de 40/44/45/56 mm
- CUSTOMIZED

### Composants du set

- Profilé d'huisserie en aluminium
- Film de protection inclus
- Filet d'enduit clipsable
- étriers de fixation à visser
- Raccord d'angle Snapin
- Barre d'écartement
- Profilé supplémentaire pour cloison sèche

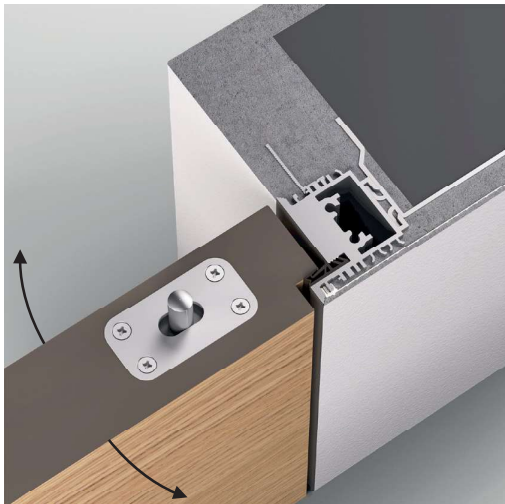

## MODÈLE PIVOT



### Caractéristiques du produit

- Huisserie Frameless
- réversible, pour les portes s'ouvrant dans l'embrasure
- Épaisseur du panneau de porte de 56 mm
- CUSTOMIZED

### Composants du set

- Profilé d'huisserie en aluminium
- Film de protection inclus
- Filet d'enduit clipsable
- étriers de fixation à visser
- Raccord d'angle Snapin
- Barre d'écartement
- Profilé supplémentaire pour cloison sèche
- Pièce transversale pour charnière Pivot

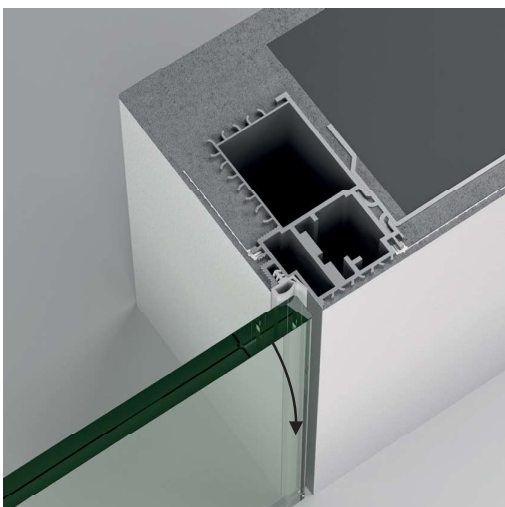

## MODÈLE TCG



### Caractéristiques du produit

- Huisserie Frameless
- pour portes tout-verre affleurantes
- épaisseur du verre de 8/10 mm
- CUSTOMIZED

### Composants du set

- Profilé d'huisserie en aluminium
- Film de protection inclus
- Filet d'enduit clipsable
- étriers de fixation à visser
- Raccord d'angle Snapin
- Barre d'écartement

## MODÈLE TUT



### Caractéristiques du produit

- Huisserie Frameless
- pour portes à fleur
- Épaisseur du panneau de porte de 44 à 65 mm
- Longueurs standard de 1100/2200/2750/3300/5500 mm
- FLEXIBLE

### Composants du set

- Profilé d'huisserie en aluminium
- Film de protection inclus
- Filet d'enduit clipsable
- étriers de fixation à visser
- Raccord d'angle
- Barre d'écartement

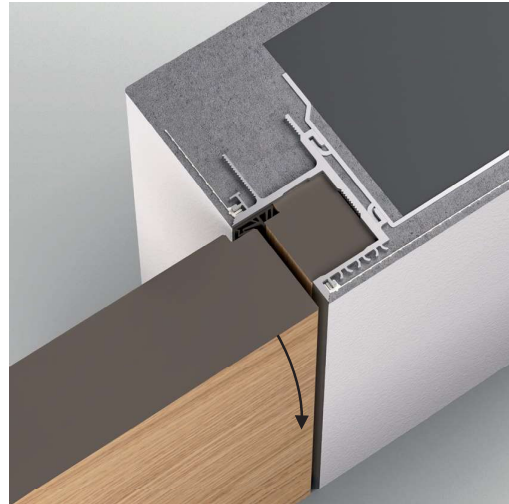

## MODÈLE TUS



### Caractéristiques du produit

- Huisserie Frameless
- pour les portes s'ouvrant dans l'embrasure
- épaisseur du panneau de porte de 44/45/50/56/59 mm
- Longueurs standard de 1100/2200/2750/3300/5500 mm
- FLEXIBLE

### Composants du set

- Profilé d'huisserie en aluminium
- Film de protection inclus
- Filet d'enduit clipsable
- étriers de fixation à visser
- Raccord d'angle
- Barre d'écartement

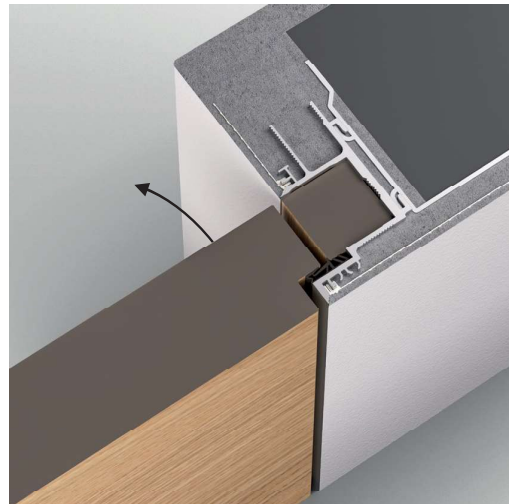



## CHÂSSIS DORMANT

La tradition réinterprétée

Avec AGS-Systems, Châssis Dormant, le concept traditionnel d'une porte conventionnelle est repris et mis en oeuvre au ras du mur. L'élément de porte avec son cadre affleurant fait de la porte un point fort visuel.

## MODÈLE TL



### Caractéristiques du produit

- Cadre ébrasement chambranle affleurant
- pour portes ouvrant vers l'extérieur ou l'intérieur
- épaisseur du panneau de porte de 40 à 65 mm
- le profilé d'hubriserie est inséré dans le châssis dormant aveugle
- Longueurs standard de 1100/2200/2750/3300/5500 mm
- FLEXIBLE

### Composants du set

- Profilé d'hubriserie en aluminium
- Film de protection inclus
- Filet d'enduit clipsable



## MODÈLE TFN



### Caractéristiques du produit

- Cadre ébrasement chambranle affleurant
- pour portes ouvrant vers l'extérieur ou l'intérieur
- épaisseur du panneau de porte de 40 à 65 mm
- Le profilé d'hubriserie est collé sur la doublure aveugle
- Longueurs standard de 1100/2200/2750/3300/5500 mm
- FLEXIBLE

### Composants du set

- Profilé d'hubriserie en aluminium
- Film de protection inclus
- Filet d'enduit clipsable
- ruban adhésif double face

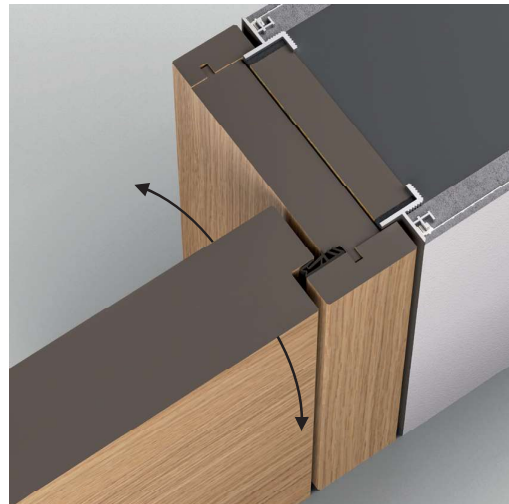

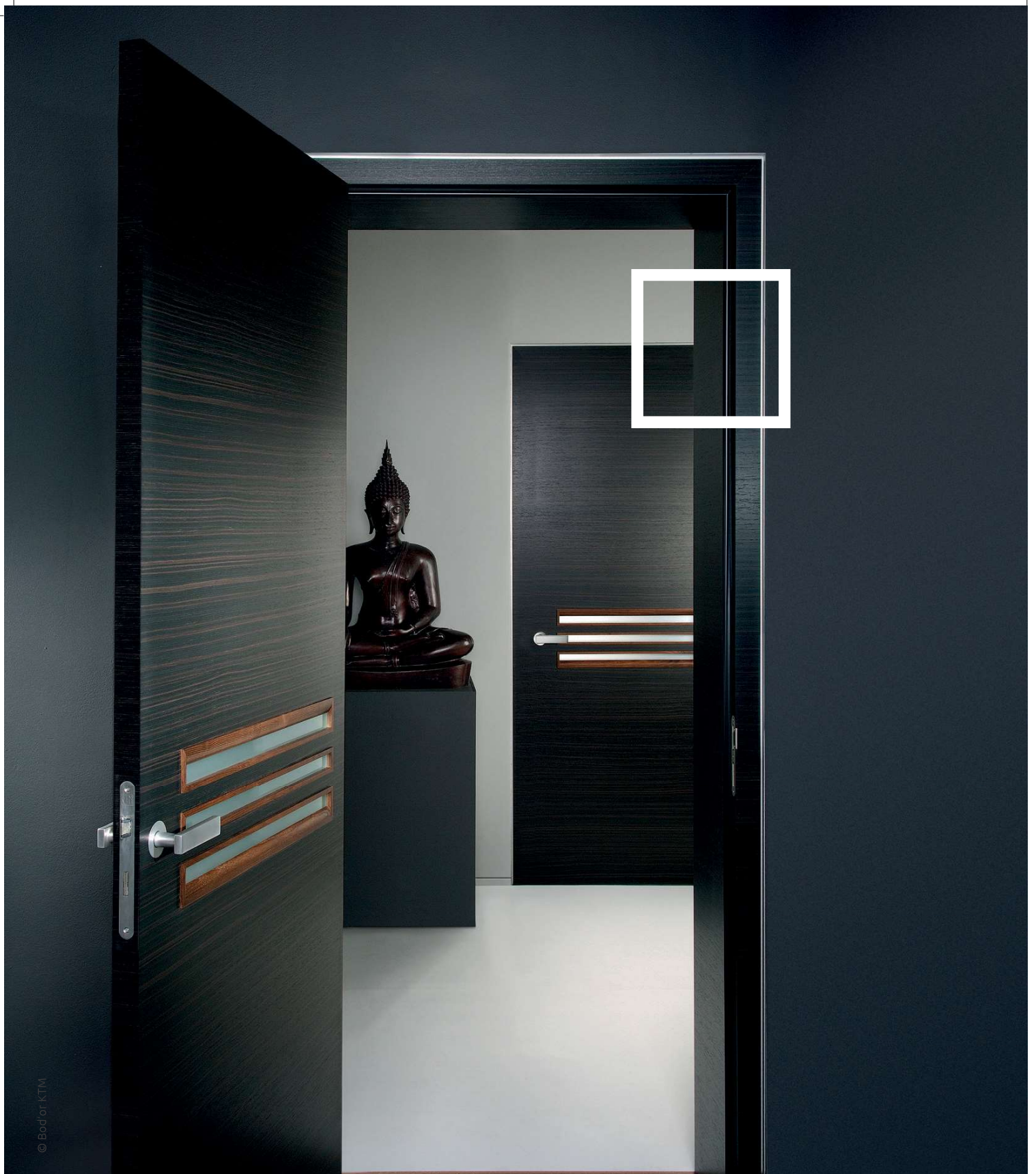

© Bod or KTM

## MONOBLOC

### Exigences de conception combinées

Les cadres Monoblocs AGS-SYSTEMS combinent la flexibilité de l'élément en bois visible avec l'aspect affleurant moderne. Différents concepts de pièce et exigences de conception peuvent être réalisés dans une variété de variantes de conception.

## MODÈLE TP



### Caractéristiques du produit

- Huisserie Monobloc
- pour portes affleurantes s'ouvrant vers l'extérieur ou l'intérieur
- Épaisseur du panneau de porte de 44 à 60 mm
- Longueurs standard de 1100/2200/2750/3300/5500 mm
- FLEXIBLE

### Composants du set

- Profilé d'huisserie en aluminium
- Film de protection inclus
- Filet d'enduit clipsable
- étriers de fixation à visser
- Raccord d'angle
- Barre d'écartement



## MODÈLE TPL



### Caractéristiques du produit

- Huisserie Monobloc
- pour portes affleurantes s'ouvrant vers l'extérieur
- épaisseur du panneau de porte de 40 à 65 mm
- Longueurs standard de 1100/2200/2750/3300/5500 mm
- FLEXIBLE

### Composants du set

- Profilé d'huisserie en aluminium
- Film de protection inclus
- Filet d'enduit clipsable
- étriers de fixation à visser
- Raccord d'angle
- Barre d'écartement

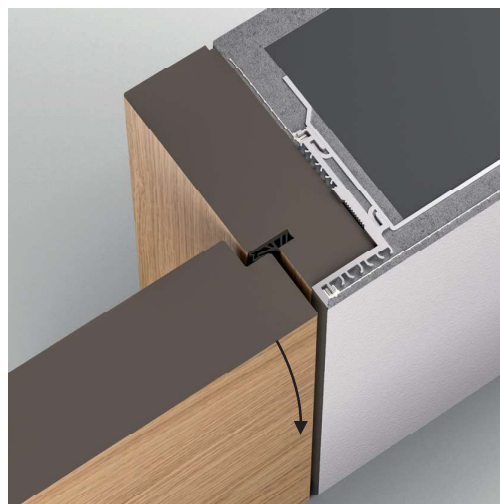

## MODÈLE TPS



### Caractéristiques du produit

- Huisserie Monobloc
- pour portes affleurantes s'ouvrant vers l'intérieur
- épaisseur du panneau de porte de 40 à 65 mm
- Longueurs standard de 1100/2200/2750/3300/5500 mm
- FLEXIBLE

### Composants du set

- Profilé d'huisserie en aluminium
- Film de protection inclus
- Filet d'enduit clipsable
- étriers de fixation à visser
- Raccord d'angle
- Barre d'écartement

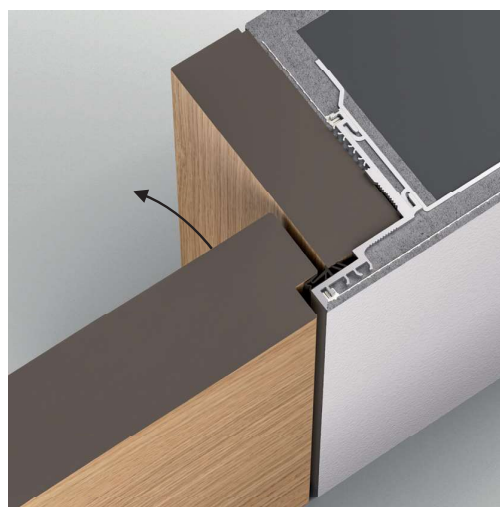



## **DIVERSE FINITION À FLEUR DE MUR**

Architecture minimaliste

Différentes solutions à Fleur de mur vous permettent de créer un concept d'espace harmonieux. Outre les portes, les plinthes, les trappes de visite ou niche à fleur de mur sont également proposées pour une architecture minimaliste



## MODÈLE TB40



### Caractéristiques du produit

- Huisserie Monobloc
- pour portes affleurantes s'ouvrant vers l'extérieur ou l'intérieur
- épaisseur du panneau de porte de 40 à 65 mm
- le profilé d'huissérie est emboîté sur le cadre du bloc
- Longueurs standard de 1100/2200/2750/3300/5500 mm
- FLEXIBLE

### Composants du set

- Profilé d'huissérie en aluminium
- Filet d'enduit Clipsable



## MODÈLE REVI20



### Caractéristiques du produit

- niches à fleur de mur
- pour une ouverture en panneaux de 19 mm
- Longueurs standard de 2000/3000/5000 mm
- CUSTOMIZED

### Composants du set

- Profilé d'huissérie en aluminium
- Film de protection inclus
- Filet d'enduit clipsable
- étriers de fixation à visser
- Raccord d'angle Snapin

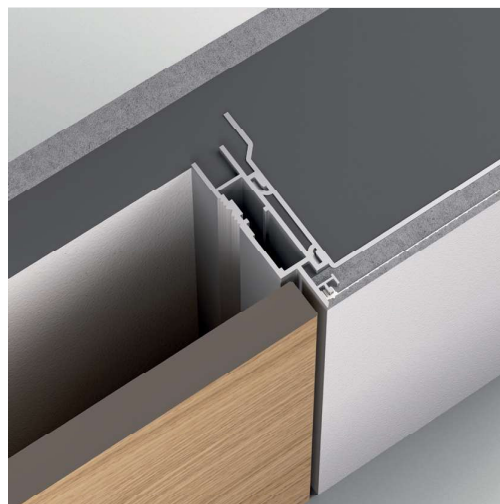

## MODÈLE TR



### Caractéristiques du produit

- profilé de finition au ras du mur
- longueur standard de 3000 mm
- FLEXIBLE

### Composants du set

- Profilé d'huissérie en aluminium
- Film de protection inclus
- Filet d'enduit clipsable
- ruban adhésif double face

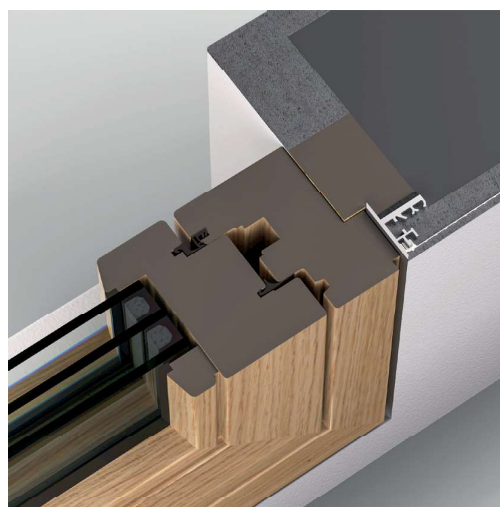



## SUPPORTS DE MONTAGE RÉGLABLES

Pour un alignement confortable

Avec le support de fixation réglable, le cadre assemblé peut être ajusté facilement et précisément à l'aplomb.

### Caractéristique du produit

- Ajustage confortable du cadre
- conception standard pour 15 mm de profondeur de plâtre
- Plage de réglage +/- 10 mm

## ÉLÉMENTS DE RACCORDEMENT

pour plinthes à fleur de mur

Avec ses éléments de raccordement préfabriqués, AGS-Systems offre la possibilité de raccorder des plinthes à fleur de mur directement à l'huissérie de porte afin de réaliser une transition parfaite sans raccord.

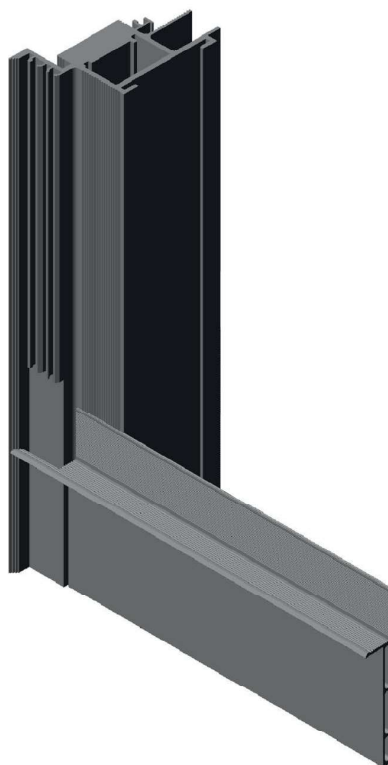

# GAMME DE PRODUITS

**HUISSERIE FRAMELESS MODÈLE TCT CUSTOMIZED**  
pour portes à fleur Page 8

Désignation	Épaisseur du panneau	Numéro d'article
TCT45	44-56 mm	10545

**HUISSERIE FRAMELESS MODÈLE TCS50F CUSTOMIZED**  
portes s'ouvrant dans l'embrasure sans retrait d'huissierie Page 8

Désignation	Épaisseur du panneau	Numéro d'article
TCS50F	50 mm	10660

**HUISSERIE FRAMELESS MODÈLE TST CUSTOMIZED**  
réversible pour portes à fleur / s'ouvrant dans l'embrasure Page 9

Désignation	Épaisseur du panneau	Numéro d'article
TST40	40 mm	10740
TST45	44/45 mm	10130
TST56	56 mm	10750

**HUISSERIE FRAMELESS MODÈLE TUT FLEXIBLE**  
pour portes à fleur Page 10

Désignation	Épaisseur du panneau	Numéro d'article
TUT45	44-56 mm	10345
TUT59	52-65 mm	10359

**CHÂSSIS DORMANT MODÈLE TL FLEXIBLE**  
pour portes à fleur / s'ouvrant dans l'embrasure Page 12

Désignation	Épaisseur du panneau	Numéro d'article
TL	40-65 mm	10110

**CHÂSSIS MONOBLOC MODÈLE TP FLEXIBLE**  
pour portes à fleur / s'ouvrant dans l'embrasure Page 14

Désignation	Épaisseur du panneau	Numéro d'article
TP	44-60 mm	10121

**CHÂSSIS MONOBLOC MODÈLE TPL FLEXIBLE**  
pour portes à fleur Page 14

Désignation	Épaisseur du panneau	Numéro d'article
TPL	40-65 mm	10150

**CHÂSSIS MONOBLOC MODÈLE TB40 FLEXIBLE**  
pour portes à fleur / s'ouvrant dans l'embrasure Page 16

Désignation	Épaisseur du panneau	Numéro d'article
TB40	40-65 mm	10141

**TISSU DE NETTOYAGE ENCLIQUETABLE**  
2300 mm

Désignation	Convient pour le modèle	Numéro d'article
Filet d'enduit	Tous	13042

**ÉLÉMENTS D'ASSEMBLAGE**  
Unité d'emballage SET

Désignation	Convient pour le modèle	Numéro d'article
Raccord d'angle	TUx, TPx, REVI20	13011
Raccord d'angle Snapin	TST, PIVOT	13056
Raccord d'angle Snapin	TCx, TCG	13058
Rail d'écartement	TCx, TUx, TPx	13013
Rail d'écartement	TST, PIVOT, TCG	13053

**RUBAN ADHÉSIF DOUBLE FACE**  
Unité d'emballage Rouleau de 5500 mm

Désignation	Convient pour le modèle	Numéro d'article
Ruban adhésif double face	TFN, TB40	50050a

**HUISSERIE FRAMELESS MODÈLE TCS CUSTOMIZED**  
pour les portes s'ouvrant dans l'embrasure Page 8

Désignation	Épaisseur du panneau	Numéro d'article
TCS45	44/45 mm	10645
TCS50	50 mm	10650

**HUISSERIE FRAMELESS MODÈLE TCG CUSTOMIZED**  
pour portes en verre à fleur Page 9

Désignation	Épaisseur du panneau	Numéro d'article
TCG	8/10 mm	10160

**HUISSERIE FRAMELESS MODÈLE PIVOT CUSTOMIZED**  
réversible pour les portes pivotantes à fleur / s'ouvrant dans l'embrasure Page 9

Désignation	Épaisseur du panneau	Numéro d'article
PIVOTS6	56 mm	10760

**HUISSERIE FRAMELESS MODÈLE TUS FLEXIBLE**  
pour les portes s'ouvrant dans l'embrasure Page 10

Désignation	Épaisseur du panneau	Numéro d'article
TUS45	44/45 mm	10445
TUS50	50 mm	10450
TUS56	56 mm	10456
TUS59	58/59 mm	10459

**CHÂSSIS DORMANT MODÈLE TFN FLEXIBLE**  
pour portes à fleur / s'ouvrant dans l'embrasure Page 12

Désignation	Épaisseur du panneau	Numéro d'article
TFN	40-65 mm	10115

**CHÂSSIS MONOBLOC MODÈLE TPS FLEXIBLE**  
pour les portes s'ouvrant dans l'embrasure Page 14

Désignation	Épaisseur du panneau	Numéro d'article
TPS	40-65 mm	10140

**MODÈLE REVI20 CUSTOMIZED**  
niches à fleur de mur Page 16

Désignation	Épaisseur panneau	Numéro d'article
REVI20	19 mm	10116

**MODÈLE TR FLEXIBLE**  
profilé de finition au ras du mur Page 16

Désignation	Numéro d'article
TR	10120-30

**ÉTRIERS DE FIXATION À VISSER**  
Unité d'emballage Pièce

Désignation	Convient pour le modèle	Numéro d'article
Etrier de fixation standard	TCx, TUx, TPx, REVI20	13010A
Etrier de fixation Réglable	TCx, TUx, TPx, REVI20	13010V
Etrier de fixation Droit	TCx, TUx, TPx, REVI20	13010G
Etrier de fixation Court	TCx, TUx, TPx, REVI20	13010K
Etrier de fixation 5/8	TCx, TUx, TPx, REVI20	13010-58
Etrier de fixation standard	TST40	13055
Etrier de fixation standard	TST45, TCG	13052
Etrier de fixation Droit	TST45, TCG	13052G
Etrier de fixation standard	TST56, PIVOT	13059

**JOINTS D'ÉTANCHÉITÉ**  
Unité d'emballage Rouleau (blanc / noir)

Désignation	Convient pour le modèle	Numéro d'article
Dichtung zu 5500 mm	TCx, TST, PIVOT, TUx	50096w/s
Dichtung zu 6600 mm	TCx, TST, PIVOT, TUx	50097w/s
Dichtung zu 5500/6600 mm	TCG	50095



**AGS-systems srl**

Stava 47B – 39025 Naturno (BZ) Italy – tel. +39 0473 666376  
info@ags-systems.com – www.ags-systems.info